

RU Руководство по эксплуатации**БЕНЗОРЕЗ****BGC7414, BGC7416**

ЗНАКИ БЕЗОПАСНОСТИ, УПРАВЛЕНИЯ И ИНФОРМАЦИИ

ПРЕДУПРЕЖДЕНИЕ! Бензорез может быть опасным инструментом при неправильном или небрежном использовании, что может привести к серьезным или смертельным травмам оператора или других лиц.



Пожалуйста, внимательно прочитайте руководство по эксплуатации и убедитесь, что вы понимаете инструкции перед использованием бензореза.



Носите средства индивидуальной защиты. См. инструкции в разделе «Средства индивидуальной защиты».



Знак обращения продукции на рынке государств-членов Таможенного союза.



ПРЕДУПРЕЖДЕНИЕ! При резке образуются пыль, при вдыхании это может привести к травмам. Используйте сертифицированную дыхательную маску. Избегайте вдыхания выхлопных газов. Всегда обеспечивайте хорошую вентиляцию.



ПРЕДУПРЕЖДЕНИЕ! Отдача может быть внезапной, быстрой и сильной и может привести к опасным для жизни травмам. Прочтите и усвойте инструкции в руководстве перед использованием бензореза.



ПРЕДУПРЕЖДЕНИЕ! Искры от режущего диска могут вызвать возгорание горючих материалов, таких как: бензин (газ), дерево, одежда, сухая трава и т. д.



Убедитесь, что диски не треснули или не повреждены каким-либо другим образом.



Не используйте диски от циркулярных пил



Кнопка ручного топливного насоса



Воздушная заслонка



Декомпрессионный клапан



Рукоятка стартера



Заправка, смесь бензин/масло



Наклейка с инструкциями по запуску
См. инструкции в разделе «Пуск и остановка».



Наклейка режущего оборудования

A = диаметр режущего диска
B = Макс. скорость выходного вала
C = Максимальная толщина диска
D = Направление вращения диска
E = размер втулки

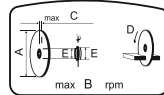

Паспортная табличка

Строка 1: Марка, Модель (X, Y)

Строка 2: серийный номер с датой изготовления (Y, W, X): год, неделя, порядковый номер

Строка 3: номер продукта (X)

Строка 4: Производитель (X)

Строка 5: Адрес производителя

Ряд 6-7: зависит от модели, типовое одобрение

ЕС (X, Y): код утверждения, этап утверждения или китайский номер

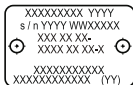

Уровень шума в окружающую среду в соответствии с директивой Европейского сообщества. Выбросы бензореза указаны в главе «Технические данные» и на этикетке.



другие символы/наклейки на бензорезе относятся к особым требованиям сертификации для определенных рынков.



ПРЕДУПРЕЖДЕНИЕ!

Вмешательство в бензорез двигателя аннулирует сертификацию ЕС для этого бензореза.

ОПИСАНИЕ УРОВНЕЙ ПРЕДУПРЕЖДЕНИЙ

В данной инструкции слова ПРЕДУПРЕЖДЕНИЕ / ОСТОРОЖНОСТЬ / ПРИМЕЧАНИЕ описывают один из трех уровней опасности.



ПРЕДУПРЕЖДЕНИЕ!

Указывает на опасную ситуацию, которая, если ее не избежать, приведет к смерти или серьезной травме.



ОСТОРОЖНОСТЬ!

Указывает на опасную ситуацию, которая, если ее не избежать, может привести к травме легкой или средней степени тяжести.

ПРИМЕЧАНИЕ!

Используется для решения не травмоопасных ситуаций.

СОДЕРЖАНИЕ

ЗНАКИ БЕЗОПАСНОСТИ, УПРАВЛЕНИЯ И ИНФОРМАЦИИ.....	2
ОБЩИЕ ПРАВИЛА БЕЗОПАСНОСТИ.....	4
ДЕТАЛИРОВКА.....	6
ОСНОВНЫЕ ИНСТРУКЦИИ.....	8
РЕЖУЩИЕ ДИСКИ.....	11
СБОРКА И НАСТРОЙКА.....	15
ОБРАЩЕНИЕ С ТОПЛИВОМ.....	17
ЭКСПЛУАТАЦИЯ.....	19
ЗАПУСК И ОСТАНОВКА.....	26
ТЕХНИЧЕСКОЕ ОБСЛУЖИВАНИЕ.....	28
ПОИСК И УСТРАНЕНИЕ НЕИСПРАВНОСТЕЙ.....	33
ТЕХНИЧЕСКИЕ ХАРАКТЕРИСТИКИ.....	34
ГАРАНТИЙНЫЕ ОБЯЗАТЕЛЬСТВА.....	35
ГАРАНТИЙНЫЙ ТАЛОН.....	37

Срок службы бензореза 5 лет с момента даты продажи. Если дата продажи не указана, срок службы исчисляется с даты выпуска бензореза.

Дата изготовления может быть определена цифрами серийного номера, размещённого на бензорезе, и (или) может быть указана на упаковке бензореза.

ОБЩИЕ ПРАВИЛА БЕЗОПАСНОСТИ

ВНИМАНИЕ!

При несоблюдении правил техники безопасности и инструкций по эксплуатации данного бензореза производитель снимает с себя ответственность за несчастные случаи и повреждения, нанесенные людям, а также за ущерб оборудованию.

Запрещается:

- Запускать бензорез в замкнутом пространстве или в условиях плохой вентиляции. Отработавшие газы содержат смертельно опасный оксид углерода;
- Хранить бензорез, оставив топливо в баке, поскольку утечка топлива может привести к пожару;
- Во время резки держать срезаемый материал;
- Заливать топливо выше уровня кромки топливного бака;
- Эксплуатация бензореза несовершеннолетними, лицами с умственными отклонениями, в алкогольном и наркотическом опьянении;
- Работать бензорезом без использования специальных средств индивидуальной защиты, таких как защитная одежда, очки (обычные очки с непротивоударным стеклом нельзя использовать в качестве защитных), наушники, перчатки и респиратор. Используйте одежду подходящую для работы вблизи искр, и прочную обувь на нескользящей подошве;
- Работа на бензорезе вблизи источников открытого огня.

Техника безопасности перед началом эксплуатации

- Проверьте доступность первичных средств пожаротушения на рабочем месте;
- Убедитесь, что яркость освещения является достаточной, место работы не загромождено посторонними предметами, такими как камни, гвозди, отсутствуют легковоспламеняющиеся материалы, особое внимание уделите наличию электрических кабелей; удостоверьтесь, что условия способствуют надежному упору ног для проведения работ с минимальными рисками получения травм; дети, животные и лица, не ознакомленные с данной инструкцией, находятся на безопасном расстоянии от места проведения работ и непосредственно бензореза (минимум в радиусе 31 метра);
- Перед началом работы отрегулируйте защитный кожух диска так, чтобы искры и абразив из-под диска отлетали в сторону, противоположную от оператора. Отрегулировать защитный кожух диска можно, ослабив фиксатор. После того как защитный кожух диска будет отрегулирован, зафиксируйте его, надёжно затянув фиксатор. Не работайте бензорезом, если защитный кожух диска повреждён, отсутствует, неправильно установлен или не может быть зафиксирован в правильном положении;
- Перед использованием отрезного диска внимательно осмотрите диск на отсутствие трещин, повреждений кромки и деформации, проверьте правильность монтажа диска. Не используйте упавшие диски они могут быть повреждены.

Техника безопасности во время эксплуатации

- Запускайте бензорез, положив его на землю, при этом следите за отрезным диском. Не запускайте бензорез резко или если диск забит землей или инородными предметами;
- Держитесь слева от бензореза, чтобы вы не оказались на одной линии с режущим диском. Держите режущий диск подальше от себя при работающем двигателе;
- Выполняйте резку на полных оборотах двигателя. Работа на неполных оборотах может привести к повреждению сцепления из-за пробуксовки. Увеличение оборотов двигателя до максимальных во время резки может вызвать резкий толчок или тяговую реакцию, что приведёт к потере контроля над инструментом;
- Переносите инструмент с выключенным двигателем, повернув его горячим глушителем от себя. Не прикасайтесь к горячему глушителю или цилиндру.

Внимание:

- Не курите вблизи бензореза;
- Всегда отключайте бензорез перед сменой диска, для обслуживания, чистки или регулировки.

Перед транспортировкой или хранением снимите диск. Храните диски соответствующим образом, чтобы предотвратить их повреждение от неравномерно распределённого давления, воздействия влаги или высокой температуры.

ДЕТАЛИРОВКА

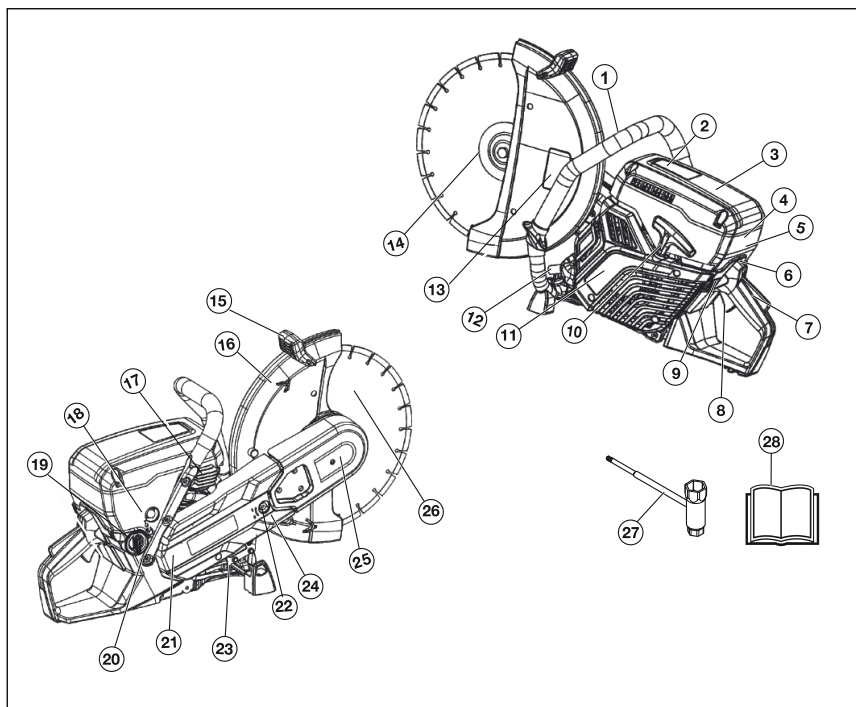

1. Передняя рукоятка
2. Табличка безопасности
3. Крышка воздушного фильтра
4. Наклейка с инструкциями по запуску
5. Крышка цилиндра
6. Управление воздушной заслонкой с блокировкой пускового газа
7. Блокировка дроссельной заслонки
8. Курок дроссельной заслонки
9. Переключатель останова
10. Рукоятка стартера
11. Корпус стартера
12. Глушитель
13. Наклейка режущего оборудования
14. Фланец, шпindel, втулка (подробнее описаны в главе «Сборка и настройка»)
15. Защитная рукоятка с регулируемой
16. Кожух диска
17. Декомпрессионный клапан
18. Воздухозаборник
19. Крышка бензобака
20. Место для подключения подачи воды с фильтром
21. Кожух ремня
22. Натяжитель ремня
23. Табличка
24. Рычаг режущего диска
25. Головка режущего диска
26. Режущий диск (не входит в комплект)
27. Комбинированный ключ
28. Руководство по эксплуатации

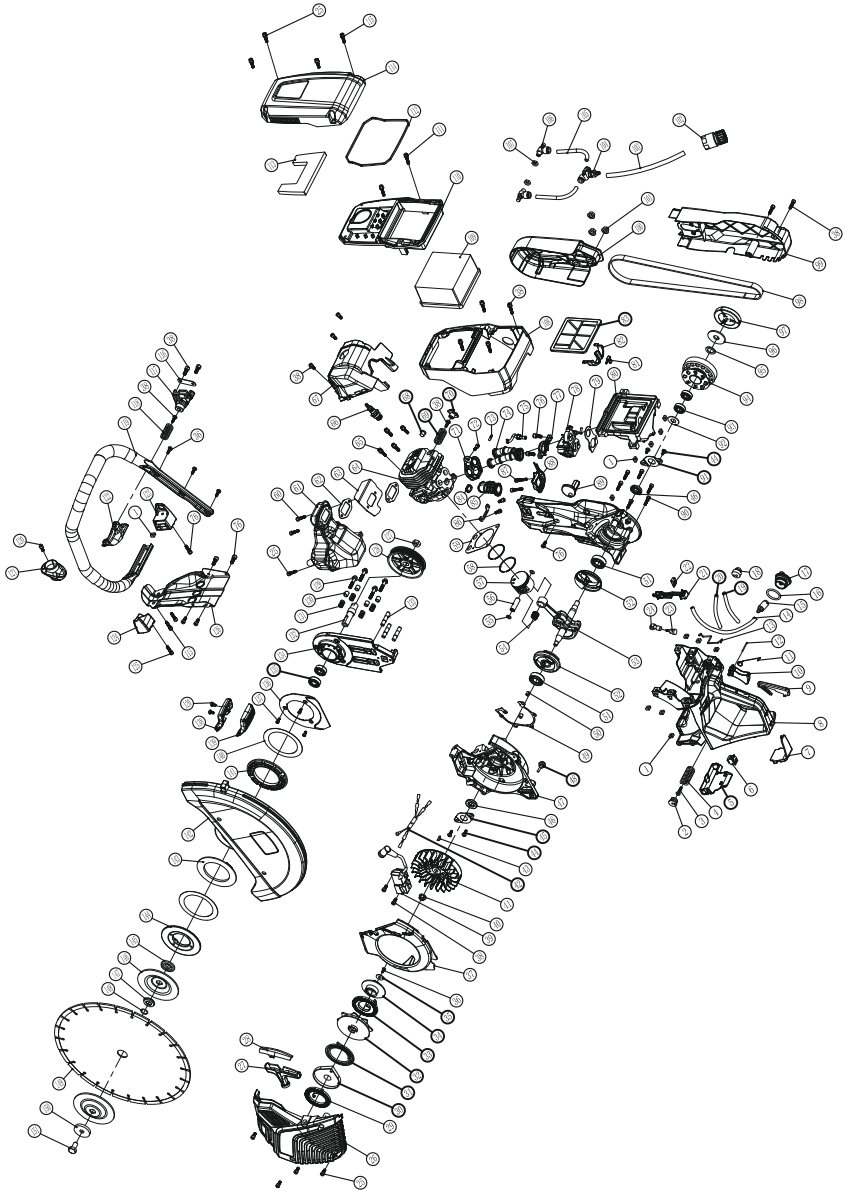

ОСНОВНЫЕ ИНСТРУКЦИИ



ПРЕДУПРЕЖДЕНИЕ!

Никогда не используйте бензорез с неисправным защитным оборудованием! Если ваш бензорез не прошел какие-либо проверки, обратитесь в ваш сервисный центр, чтобы отремонтировать ее. Двигатель должен быть выключен, а переключатель останова должен находиться в положении STOP.

В этом разделе описывается защитное оборудование бензореза, его назначение, а также порядок проведения проверок и технического обслуживания, чтобы обеспечить правильную работу бензореза.

БЛОКИРОВКА КУРКА (ГАЗА) ДРОССЕЛЬНОЙ ЗАСЛОНКИ

Блокировка курка дроссельной заслонки предназначена для предотвращения случайного включения дроссельной заслонки. Когда замок (A) нажат, курок (B) может быть задействован.

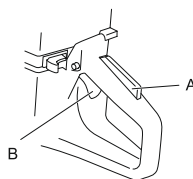

Блокировка курка остается нажатой до тех пор, пока нажат курок газа. Когда рукоятка отпускается, курок газа и фиксатор курка газа возвращаются в исходное положение. Это контролируется двумя независимыми системами возвратных пружин. Это означает, что курок газа автоматически блокируется в положении холостого хода.

Проверка блокировки

- Убедитесь, что курок газа заблокирован в положении холостого хода, когда блокировка курка газа отпущена.

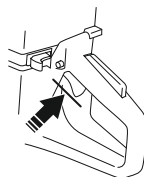

- Нажмите блокировку дроссельной заслонки и убедитесь, что она возвращается в исходное положение, когда вы ее отпускаете.

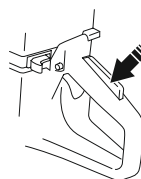

- Убедитесь, что курок дроссельной заслонки и фиксатор дроссельной заслонки перемещаются свободно, а возвратные пружины работают должным образом.

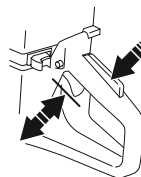

- Запустите бензопилу и дайте полный газ. Отпустите ручку газа и убедитесь, что режущий диск останавливается и остается неподвижным. Если режущий диск вращается, когда дроссельная заслонка находится в положении холостого хода, следует проверить регулировку холостого хода карбюратора. См. инструкции в разделе «Техническое обслуживание».

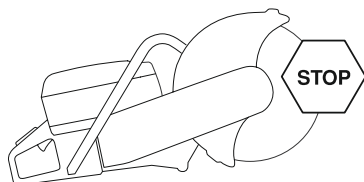

ПЕРЕКЛЮЧАТЕЛЬ ОСТАНОВА

Используйте его для того, чтобы остановить двигатель.

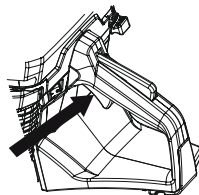

Проверка переключателя останова

- Запустите двигатель и убедитесь, что двигатель останавливается, когда вы переводите переключатель останова в положение остановки.

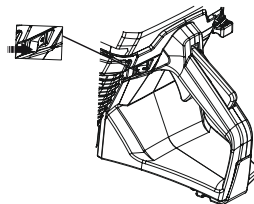

КОЖУХ РЕЖУЩЕГО ДИСКА



ПРЕДУПРЕЖДЕНИЕ!

Перед запуском бензопилы всегда проверяйте правильность установки защитного кожуха.

Этот защитный кожух устанавливается над режущим диском и предназначен для предотвращения выброса частей диска или режущих фрагментов в сторону оператора.

Проверка диска и кожуха

- Убедитесь, что защитный кожух режущего диска не имеет трещин или других повреждений. Замените при повреждении.
- Убедитесь, что режущий диск установлен правильно и не имеет признаков повреждения. Поврежденный режущий диск может привести к травме.

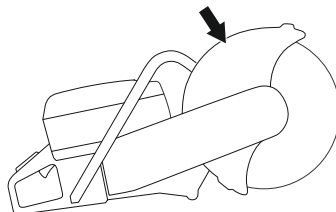

СИСТЕМА ГАШЕНИЯ ВИБРАЦИИ



ПРЕДУПРЕЖДЕНИЕ!

Чрезмерное воздействие вибрации может привести к нарушению кровообращения или повреждению нервов у людей с нарушением кровообращения. Обратитесь к врачу, если вы испытываете симптомы чрезмерного воздействия вибрации. Такие симптомы включают онемение, потерю чувствительности, покалывание, боль, упадок сил, изменение цвета или состояния кожи. Эти симптомы обычно появляются на пальцах, руках или запястьях. Эти симптомы могут усиливаться при низких температурах.

- Ваш бензорез оснащен системой гашения вибраций, которая предназначена для сведения к минимуму вибрации и облегчения работы.
- Система гашения вибраций бензореза снижает передачу вибрации между двигателем/режущим оборудованием и рукояткой бензореза. Корпус двигателя, включая режущее оборудование, изолирован от рукояток виброгасящими узлами.

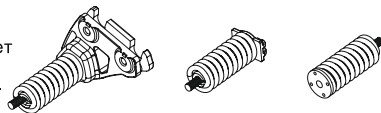

Проверка системы гашения вибраций



ПРЕДУПРЕЖДЕНИЕ!

Двигатель должен быть выключен, а переключатель останова должен находиться в положении STOP.

- Регулярно проверяйте блоки гашения вибрации на наличие трещин или деформации. Замените их, если они повреждены.
- Убедитесь, что элемент гашения вибрации надежно закреплен между блоком двигателя и блоком рукоятки.

ГЛУШИТЕЛЬ



ПРЕДУПРЕЖДЕНИЕ!

Никогда не используйте бензорез без глушителя или с неисправным глушителем. Поврежденный глушитель может существенно повысить уровень шума и пожароопасность. Держите под рукой противопожарное оборудование.

Глушитель сильно нагревается во время и после использования, а также на холостом ходу. Помните об опасности возгорания, особенно при работе вблизи легковоспламеняющихся веществ и/или паров.

Держите под рукой противопожарное оборудование.

Глушитель предназначен для снижения уровня шума до минимума и отвода выхлопных газов от пользователя.

Проверка глушителя

- Регулярно проверяйте комплектность глушителя и его правильное крепление.

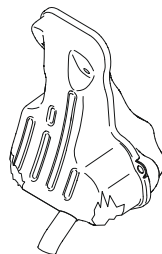

РЕЖУЩИЕ ДИСКИ

ПРЕДУПРЕЖДЕНИЕ!

Режущий диск может лопнуть и нанести травму оператору.

Изготовитель режущего диска выпускает ПРЕДУПРЕЖДЕНИЯ и рекомендации по использованию и надлежащему уходу за режущим диском. Эти ПРЕДУПРЕЖДЕНИЯ поставляются с режущим лезвием. Прочтите и следуйте всем инструкциям производителя режущего диска.

Режущий диск следует проверять перед его установкой на бензорез и часто во время использования. Ищите трещины, потерянные сегменты (алмазные зубья) или осколки. Не используйте поврежденный режущий диск.

Проверьте целостность каждого нового режущего диска, запустив его на полную мощность примерно на 1 минуту.



- Режущие диски доступны в двух основных исполнениях; абразивные диски и алмазные диски.
- Высококачественные лезвия часто самые экономичные. Лезвия более низкого качества часто имеют меньшую режущую способность и более короткий срок службы, что приводит к более высокой стоимости в зависимости от количества разрезаемого материала.
- Убедитесь, что для режущего диска, который будет установлен на бензорез, используется правильная втулка. См. инструкции в разделе «Установка режущего диска».

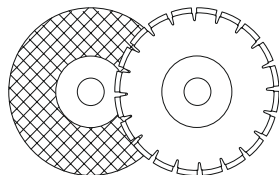

ПОДХОДЯЩИЕ РЕЖУЩИЕ ДИСКИ

Режущие диски	BGC7414	BGC7416
Абразивные диски	Да	Да
Алмазные диски	Да	Да
Зубчатые диски	Да	Да

Для получения дополнительной информации см. раздел «Технические данные».

*Без воды

****См. инструкции в разделе «Зубчатые диски, диски с твердосплавными зубьями и аварийные ситуации».**

ВЫБОР ДИСКА В ЗАВИСИМОСТИ ОТ МАТЕРИАЛА

ПРЕДУПРЕЖДЕНИЕ!

Никогда не используйте диск для каких-либо других материалов, кроме тех, для которых оно предназначено.

Никогда не используйте алмазный диск для резки пластика. Тепло, выделяющееся во время резки, может расплавить пластик и прилипнуть к режущему диску, что вызовет отдачу. При резке металла образуются искры, которые могут вызвать пожар. Не используйте бензорез рядом с воспламеняющимися веществами или газами.



Следуйте инструкциям, прилагаемым к режущему диску, относительно пригодности для различных применений, или проконсультируйтесь с вашим дилером в случае сомнений.

	Бетон	Металл	Пластик
Абразивный диск	X	X	X
Алмазный диск	X	X*	

*Только специальные диски.

РУЧНЫЕ, ВЫСОКОСКОРОСТНЫЕ БЕНЗОРЕЗЫ



ПРЕДУПРЕЖДЕНИЕ!

Никогда не используйте режущий диск с более низкой номинальной скоростью, чем у бензореза. Используйте только режущие диски, соответствующие национальным или региональным стандартам.

- Многие режущие диски, которые могут подойти для этого бензореза, предназначены для стационарных пил и имеют более низкую номинальную скорость, чем требуется для этого бензореза. Режущие диски с более низкой номинальной скоростью никогда не должны использоваться на этом бензореze.
- Режущие диски TOPWE изготавливаются для высокоскоростных портативных бензореzов.
- Убедитесь, что диск одобрен для такой же или более высокой скорости в соответствии с сертификационной табличкой двигателя. Никогда не используйте режущий диск с более низкой номинальной скоростью, чем у бензореза.

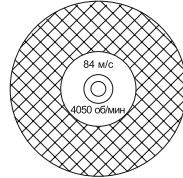

ВИБРАЦИЯ ДИСКА

- Диск может неравномерно изнашиваться и начать вибрировать, если используется чрезмерное давление подачи.
- Более низкое давление подачи может остановить вибрацию. В противном случае замените диск.

АБРАЗИВНЫЕ ДИСКИ



ПРЕДУПРЕЖДЕНИЕ!

Не используйте абразивные диски с водой. Прочность снижается, когда абразивные диски подвергаются воздействию воды или влаги, что приводит к повышенному риску поломки диска.

- Режущий материал на абразивных дисках состоит из зерен, связанных органическим связующими волокнами. «Усиленные диски» состоят из тканевой или волокнистой основы, которая предотвращает полную поломку на максимальной рабочей скорости, если диск треснет или повредится.
- Производительность режущего диска определяется типом и размером абразивного зерна, а также типом и твердостью связующего вещества.
- Убедитесь, что режущий диск не треснуто и не повреждено.
- Проверьте абразивный диск, повесив его на палец и слегка постучав по нему отверткой или чем-то подобным. Если диск не издает резонансного, звенящего звука, оно повреждено.

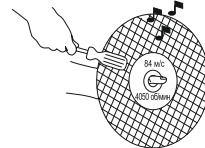
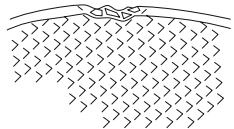

Абразивные диски для различных материалов

Тип диска	Материал
Диск для бетона	Бетон, асфальт, каменная плитка, чугун, алюминий, медь, латунь, кабели, резина, пластик и т. д.
Металлический диск	Сталь, стальные сплавы и другие твердые металлы.

АЛМАЗНЫЕ ДИСКИ

ПРЕДУПРЕЖДЕНИЕ!



Никогда не используйте алмазный диск для резки пластика. Тепло, выделяющееся во время резки, может расплавить пластик, прилипнуть к режущему диску и вызвать отдачу. Алмазные диски сильно нагреваются при использовании. Перегретое лезвие является результатом неправильного использования и может привести к деформации диска, что может привести к повреждениям и травмам.

При резке металла образуются искры, которые могут вызвать пожар. Не используйте бензорез рядом с воспламеняющимися веществами или газами.

- Алмазные диски состоят из стального сердечника с сегментами, содержащими промышленные алмазы.
- Алмазные диски обеспечивают более низкие затраты на операцию резания, меньшее количество замен диска и постоянную глубину резания.
- При использовании алмазных дисков убедитесь, что они вращаются в направлении, указанном стрелкой на диске.

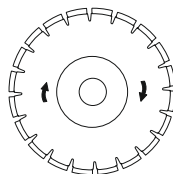

ИСПОЛЬЗОВАНИЕ АЛМАЗНЫХ ДИСКОВ ДЛЯ ДРУГИХ МАТЕРИАЛОВ

- Алмазные диски идеально подходят для кирпичной кладки, железобетона и других композитных материалов.
- Алмазные диски доступны в нескольких классах твердости.
- При резке металла следует использовать специальные диски. Обратитесь к своему дилеру за помощью в выборе подходящего инструмента.

ОХЛАЖДЕНИЕ АЛМАЗНЫХ ДИСКОВ

- Во время резки трение в разрезе вызывает нагрев алмазного диска. Если лезвие слишком сильно нагреется, это может привести к потере натяжения дисков или растрескиванию сердцевины.

АЛМАЗНЫЕ ДИСКИ ДЛЯ СУХОЙ РЕЗКИ

- Хотя для охлаждения не требуется вода, диск для сухой резки должны охлаждаться потоком воздуха вокруг диска. По этой причине диск для сухой резки рекомендуются только для прерывистой резки. Каждые несколько секунд резки диска должно работать «свободно» без нагрузки, чтобы воздушный поток вокруг диска рассеивал тепло.

АЛМАЗНЫЕ ДИСКИ ДЛЯ МОКРОЙ РЕЗКИ

- Алмазные диски для влажной резки должны использоваться с водой, чтобы сердцевина диска и сегменты не охлаждались во время резания.
- Диск для мокрой резки НЕ следует использовать всухую.
- Использование диска для влажной резки без воды может привести к чрезмерному нагреву, что приведет к снижению производительности, серьезному повреждению диска и представляет угрозу безопасности.

БОКОВОЙ ЗАЗОР АЛМАЗНОГО ДИСКА

- Вода охлаждает диск и увеличивает его срок службы

ПРЕДУПРЕЖДЕНИЕ!

В некоторых ситуациях резания или плохим диском могут привести к чрезмерному износу боковых сегментов.



Убедитесь, что алмазный сегмент (Т1) шире сердцевинных лезвий (Т2), чтобы предотвратить заедание в режущем пазу и отдачу. Замените диск до того, как оно полностью изношено.

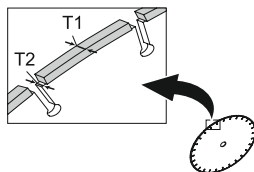

ЗУБЧАТЫЕ ДИСКИ, ДИСКИ С ТВЕРДОСПЛАВНЫМИ ЗУБЬЯМИ И АВАРИЙНЫЕ СИТУАЦИИ

ПРЕДУПРЕЖДЕНИЕ!

Никогда не используйте зубчатые диски, такие как для резки дерева, с круглыми зубьями и т. д. Риск отдачи значительно возрастает, а зубья могут оторвать и отбросить на высокой скорости. Неосторожность может привести к серьезной травме или даже смерти.



Постановление правительства требует использования другого типа защиты для дисков для циркулярных пил с твердосплавными напаянными зубьями, отсутствующего на бензорезах, – так называемой защиты на 360 градусов. Безорезы (эта машина) оснащается абразивными или алмазными дисками и имеют другую систему защиты, которая не обеспечивает защиты от опасностей, связанных с режущими дисками по дереву.

Использование данного бензореза с диском с твердосплавными напаянными зубьями является нарушением правил техники безопасности.

В связи с опасным характером и неотложными обстоятельствами, связанными с тушением пожаров и спасательными операциями, проводимыми различными высококвалифицированными силами общественной безопасности, специалистами по безопасности (пожарными службами), мы знаем, что они могут использовать этот бензорез используется с дисками с твердосплавными наконечниками в определенных чрезвычайных ситуациях. Благодаря способности лезвий с твердосплавными наконечниками резать множество различных типов препятствий и материалов в сочетании без необходимости менять диски или инструмент. При использовании этого бензореза всегда помните, что диски с твердосплавными напайками более склонны к отдаче, чем абразивные или алмазные диски, если они используются неправильно. Диски с твердосплавными наконечниками также могут отбрасывать куски материала от лезвия. По этим причинам бензорез, оснащенный лезвием с твердосплавным наконечником, никогда не должен использоваться, кроме как высококвалифицированными специалистами по общественной безопасности, которые осведомлены о рисках, связанных с его использованием, и только в тех неотложных обстоятельствах, когда другие инструменты считаются неэффективными. для пожарных или спасательных работ. Бензорез, оснащенный лезвием с твердосплавным наконечником, никогда не следует использовать для резки древесины в не спасательных операциях.

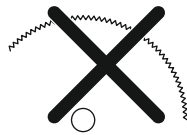

ТРАНСПОРТИРОВКА И ХРАНЕНИЕ

Не храните и не транспортируйте бензорез с установленным режущим диском. Все диски должны быть удалены с бензореза после использования и сохранены в надлежащем порядке.

Храните режущие диски в сухом, защищенном от мороза месте. Особое внимание следует уделить абразивным дискам. Абразивные диски должны храниться на плоской ровной поверхности.

Хранение абразивных дисков во влажных условиях может привести к дисбалансу и последующим травмам. Осмотрите новые диски на наличие повреждений при транспортировке или хранении.

СБОРКА И НАСТРОЙКА



ПРЕДУПРЕЖДЕНИЕ!

Двигатель должен быть выключен, а переключатель останова должен находиться в положении STOP.

Диски являются высокоскоростными, сертифицированные для ручных бензорезов.

ПРОВЕРКА ВАЛА ШПИНДЕЛЯ И ФЛАНЦЕВЫХ ШАЙБ

При замене диска на новый проверьте фланцевые шайбы и вал шпинделя.

- Убедитесь, что резьба на валу шпинделя не повреждена.
- Убедитесь, что контактные поверхности на диске и фланцевых шайбах не повреждены, имеют правильный размер, чистые и правильно перемещаются по валу шпинделя.

Не используйте деформирующие, зазубренные или грязные фланцевые шайбы. Не используйте разные размеры фланцевых шайб.

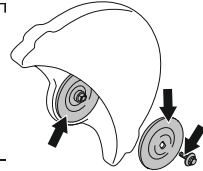

ПРОВЕРКА ВТУЛКИ ВАЛА

Втулки используются для установки в центральное отверстие режущего диска. Бензорез поставляется либо с втулкой, которую можно перевернуть для установки диска с центральными отверстиями 20 мм или 1 дюйм (25,4 мм), либо с фиксированной втулкой 20 мм. Наклейка на кожухе диска указывает, какая втулка была установлена на заводе вместе с соответствующей спецификацией диска.

- Убедитесь, что втулка на валу шпинделя бензореза соответствует центральному отверстию режущего диска.

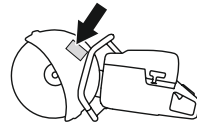

ПРОВЕРКА НАПРАВЛЕНИЯ ВРАЩЕНИЯ ДИСКА

- При использовании алмазных дисков убедитесь, что он вращается в направлении, указанном стрелкой на диске. Направление вращения показано стрелками на рычаге диска.

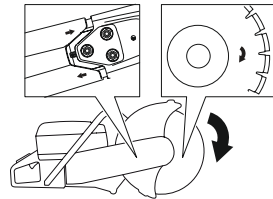

УСТАНОВКА РЕЖУЩЕГО ДИСКА

- Диск помещается на втулку (A) между внутренней фланцевой шайбой (B) и фланцевой шайбой (C). Фланцевая шайба поворачивается так, чтобы она попала на направляющие лыски.

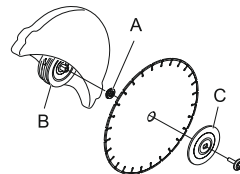

- Заблокируйте вал. Вставьте комбинированный ключ в отверстие режущей головки и поверните диск, пока оно не зафиксируется.
- Момент затяжки болта, удерживающего диск: 25 Нм (215 дюймофунтов).

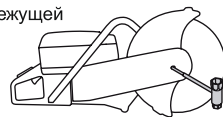

КОЖУХ ДИСКА

Защитный кожух режущего оборудования должен быть отрегулирован так, чтобы его задняя часть находилась на одном уровне с заготовкой. Брызги и искры от разрезаемого материала затем собираются кожухом и отводятся от оператора.

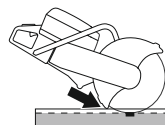

- Прижмите концы защитного кожуха к заготовке или отрегулируйте защитный кожух с помощью регулировочной рукоятки. Защитный кожух всегда должен быть установлен на бензорезе.

РЕВЕРСИВНАЯ РЕЖУЩАЯ ГОЛОВКА

Бензорез оснащен реверсивной режущей головкой, позволяющей резать близко к стене или на уровне земли, ограничиваясь только толщиной защитного кожуха. В случае отдачи труднее управлять бензорезом при резке с перевернутой режущей головкой. Режущий диск находится дальше от оси бензореза, что означает, что рукоятка и режущий диск больше не соосны. Бензорез труднее удержать, если диск заклинит или застрянет в опасной зоне отдачи. Дополнительную информацию см. в разделе «Отдача» в разделе «Эксплуатация». Использование реверсивного режима негативно сказывается на балансе бензореза. Резка в таком режиме должна выполняться только при разрезах, которые невозможны при стандартных настройках.

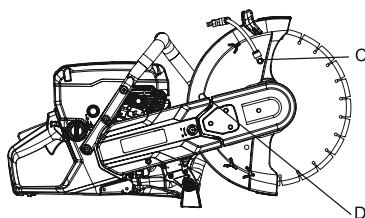
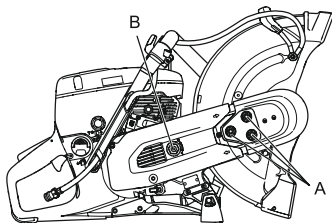

- Ослабьте три гайки (A), удерживающие верхний кожух ремня. Поверните натяжитель ремня (B) в положение «0», чтобы ослабить натяжение.

- Снимите верхний кожух.
- Отсоедините штуцера водяного шланга и рукоятку от кожуха диска (C). Снимите стопор (D).

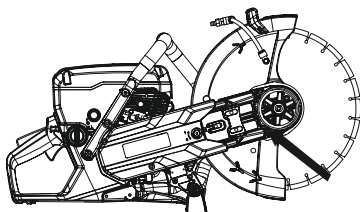

- Теперь режущая головка ослаблена и ее можно снять с бензореза. Снимите ремень с шкива.

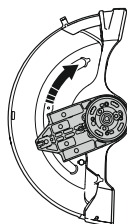

- Поверните корпус подшипника в противоположном направлении и соберите стопор.

ОБРАЩЕНИЕ С ТОПЛИВОМ



ПРЕДУПРЕЖДЕНИЕ!

Работа двигателя в закрытом или плохо проветриваемом помещении может привести к смерти в результате удушья или отравления угарным газом. Используйте вентиляторы для обеспечения надлежащей циркуляции воздуха при работе в траншеях или канавах глубиной более одного метра.

Топливо и пары топлива легко воспламеняются и могут привести к серьезным травмам при вдыхании или попадании на кожу. По этой причине соблюдайте **ОСТОРОЖНОСТЬ** при обращении с топливом и обеспечьте достаточную вентиляцию.

Выхлопные газы двигателя горячие и могут содержать искры, которые могут стать причиной возгорания. Никогда не запускайте бензорез в помещении или вблизи горючих материалов!

Не курите и не кладите горячие предметы рядом с топливом.

ТОПЛИВО

ПРИМЕЧАНИЕ!

Бензорез оснащен двухтактным двигателем и всегда должна работать на смеси бензина и масла для двухтактных двигателей. Важно точно отмерить количество смешиваемого масла, чтобы получить правильную смесь. При смешивании небольшого количества топлива даже небольшие неточности могут резко повлиять на соотношение смеси.

БЕНЗИН

- Используйте неэтилированный бензин хорошего качества.
- Минимальное рекомендуемое октановое число – 90 (AI). Если вы запускаете двигатель с октановым числом ниже 90, может возникнуть так называемый стук. Это приводит к повышению температуры двигателя, что может привести к серьезному повреждению двигателя.

МАСЛО ДЛЯ ДВУХТАКТНЫХ ДВИГАТЕЛЕЙ

- Для достижения наилучших результатов и производительности используйте моторное масло для двухтактных двигателей, специально разработанное для двухтактных двигателей с воздушным охлаждением.
- Никогда не используйте масло для двухтактных двигателей, предназначенное для двигателей с водяным охлаждением, которое иногда называют маслом для подвесных двигателей (класс TCW).
- Никогда не используйте масло, предназначенное для четырехтактных двигателей.

ПРИГОТОВЛЕНИЕ ТОПЛИВНОЙ СМЕСИ

- Всегда смешивайте бензин и масло в чистой емкости, предназначенной для топлива.
- Всегда начинайте заправку с половины используемого количества бензина. Затем добавьте все количество масла. Смешайте (встряхните) топливную смесь. Добавьте оставшееся количество бензина.
- Тщательно перемешайте (встряхните) топливную смесь перед заправкой топливного бака машины.
- Не смешивайте за раз больше одного месячного запаса топлива.

СООТНОШЕНИЕ СМЕСИ

Бензин с маслом для двухтактных двигателей, л (25:1)

ЗАПРАВКА

ПРЕДУПРЕЖДЕНИЕ!



Соблюдение следующих ПРЕДОСТОРОЖНОСТЕЙ снизит риск возгорания:

Не курите и не кладите горячие предметы рядом с топливом.

Всегда останавливайте двигатель и дайте ему остыть в течение нескольких минут перед заправкой топливом. Двигатель должен быть выключен, а переключатель останова должен быть в положении STOP.

При заправке медленно открывайте крышку топливного бака, чтобы аккуратно сбросить избыточное давление.

Очистите область вокруг крышки топливного бака.

Крепко закройте крышку бензобака после заправки.

Если крышка не затянута должным образом, она может открутиться от вибрации, и топливо может вытечь из топливного бака, создавая опасность возгорания.

Перед запуском отодвиньте бензорез не менее чем на 3 м от места заправки.

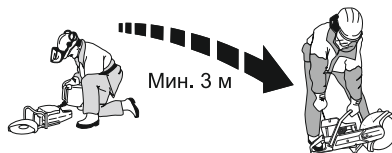

НЕ ЗАВОДИТЕ БЕНЗОРЕЗ:

- Если вы пролили топливо или моторное масло на бензорез. Вытрите разлив и дайте остаткам топлива испариться.
- Если вы пролили топливо на себя или на одежду, переоденьтесь. Вымойте любую часть тела, которая контактировала с топливом. Используйте мыло и воду.
- Если из бензореза вытекает топливо. Регулярно проверяйте наличие утечек из крышки топливного бака и топливопроводов.
- Если крышка топливного бака не плотно закрыта после заправки.

ТРАНСПОРТИРОВКА И ХРАНЕНИЕ

- Храните и транспортируйте бензорез и топливо так, чтобы не было риска утечки или контакта паров с искрами или открытым пламенем, например, от электрических машин, электродвигателей, электрических реле/выключателей или котлов.
- При хранении и транспортировке топлива всегда используйте сертифицированные для этой цели емкости.

ДЛИТЕЛЬНОЕ ХРАНЕНИЕ

- При длительном хранении бензореза необходимо опустошить топливный бак. Обратитесь на местную заправочную станцию, чтобы узнать, куда утилизировать излишки топлива.

ЗАЩИТНОЕ СНАРЯЖЕНИЕ

- Не используйте бензорез, если вы не можете позвать на помощь в случае аварии.

СРЕДСТВА ИНДИВИДУАЛЬНОЙ ЗАЩИТЫ

Вы должны использовать сертифицированные средства индивидуальной защиты всякий раз, когда используете бензорез. Средства индивидуальной защиты не могут исключить риск получения травмы, но они уменьшат степень травмы в случае аварии. Обратитесь к своему дилеру за помощью в выборе подходящего бензореза.

ПРЕДУПРЕЖДЕНИЕ!



Использование таких продуктов, как фрезы, шлифовальные машины, сверла, которые шлифуют или формируют материал, может привести к образованию пыли и паров, которые могут содержать опасные химические вещества. Проверьте характер материала, который вы собираетесь обрабатывать, и используйте подходящую респираторную маску.

Длительное воздействие шума может привести к необратимому ухудшению слуха. Всегда используйте одобренные средства защиты органов слуха. Прислушайтесь к сигналам ПРЕДУПРЕЖДЕНИЕ или крикам, когда на вас надеты средства защиты органов слуха. Всегда снимайте средства защиты органов слуха, как только двигатель останавливается.

Выполняйте работы только с следующей экипировкой:

- Защитный шлем
- Защита слуха
- Утвержденная защита для глаз. Если вы используете лицевой щиток, вы также должны носить утвержденные защитные очки.
- Утвержденная защита органов дыхания
- Прочные перчатки с прочным захватом.
- Облегающая, прочная и удобная одежда, обеспечивающая полную свободу движений. При резке образуются искры, которые могут воспалить одежду. Мы рекомендуем носить одежду из огнестойкого хлопка или плотной джинсовой ткани. Не носите одежду из таких материалов, как нейлон, полиэстер или вискоза. При воспламенении такой материал может расплавиться и прилипнуть к коже.
- Не носите шорты.
- Ботинки со стальным носком и нескользящей подошвой.

ДРУГОЕ ЗАЩИТНОЕ СНАРЯЖЕНИЕ



ОПАСНОСТИ!

При работе бензореза могут появиться искры и стать причиной возгорания. Всегда держите под рукой противопожарное оборудование.

- Огнетушитель.
- Всегда имейте под рукой аптечку.

ОСНОВНЫЕ ПРАВИЛА ПО ТЕХНИКЕ БЕЗОПАСНОСТИ

В этом разделе описаны основные указания по технике безопасности при использовании машины. Эта информация никогда не заменит профессиональные навыки и опыт.

- Пожалуйста, внимательно прочтите руководство оператора и убедитесь, что вы поняли инструкции перед использованием машины. Рекомендуется, чтобы операторы, работающие в первый раз, также получили практический инструктаж перед использованием машины.
- Имейте в виду, что именно вы, оператор, несете ответственность за то, чтобы не подвергать людей или их имущество опасностям.
- Машина должна содержаться в чистоте. Знаки и наклейки должны быть полностью разборчивыми.

ВСЕГДА РУКОВОДСТВУЙТЕСЬ ЗДРАВЫМ СМЫСЛОМ

Невозможно охватить все мыслимые ситуации, с которыми вы можете столкнуться. Всегда проявляйте осторожность и руководствуйтесь здравым смыслом. Если вы попали в ситуацию, когда чувствуете себя небезопасно, остановитесь и обратитесь за советом к специалисту. Свяжитесь с вашим дилером, сервисным агентом или опытным пользователем. Не беритесь за любую задачу, в которой вы чувствуете себя неуверенно!

ПРЕДУПРЕЖДЕНИЕ!



Бензорез может быть опасным инструментом. При неправильном или небрежном использовании это может привести к серьезным или смертельным травмам оператора или других лиц.

Никогда не позволяйте детям или другим лицам, не обученным пользованию бензорезом, использовать или обслуживать ее.

Никогда не позволяйте кому-либо другому использовать бензорез, не убедившись предварительно, что они прочитали и поняли содержание руководства по эксплуатации.

Никогда не используйте бензорез, если вы устали, находитесь под воздействием алкоголя или наркотиков, лекарств или чего-либо, что может повлиять на ваше зрение, внимание, координацию.

ПРЕДУПРЕЖДЕНИЕ!



Несанкционированные модификации и/или аксессуары могут привести к серьезной травме или смерти пользователя или других лиц. Ни при каких обстоятельствах не допускается изменение конструкции бензореза без разрешения производителя.

Не вносите изменений в этот продукт и не используйте его, если он был изменен другими.

Никогда не используйте неисправный бензорез. Выполняйте проверки безопасности, инструкции по техническому обслуживанию и ремонту, описанные в данном руководстве. Некоторые мероприятия по техническому обслуживанию и ремонту должны выполняться обученными и квалифицированными специалистами. См. инструкции в разделе «Техническое обслуживание».

Всегда используйте оригинальные аксессуары.

ПРЕДУПРЕЖДЕНИЕ!



Этот бензорез создает электромагнитное поле во время работы. Это поле может при некоторых обстоятельствах мешать активным или пассивным медицинским имплантатам. Чтобы снизить риск серьезных или смертельных травм, мы рекомендуем лицам с медицинскими имплантатами проконсультироваться со своим врачом и производителем медицинских имплантатов перед эксплуатацией этого устройства.

БЕЗОПАСНОСТЬ РАБОЧЕЙ ЗОНЫ

ПРЕДУПРЕЖДЕНИЕ!



Безопасное расстояние для бензореза составляет 15 метров (50 футов). Вы несете ответственность за то, чтобы животные и посторонние лица не находились в рабочей зоне.

Не начинайте резку до тех пор, пока рабочая зона не будет очищена и вы не станете твердо стоять.

- Наблюдайте за своим окружением, чтобы убедиться, что ничто не может повлиять на ваше управление бензорезом.
- Убедитесь, что никто/ничто не может соприкоснуться с режущим оборудованием или быть задетым частями, отброшенными диском.
- Не используйте бензорез в плохую погоду, например, в густой туман, проливной дождь, сильный ветер, сильный мороз и т. д. Работа в плохую погоду утомительна и может привести к опасным последствиям, например: скользкие поверхности.
- Никогда не приступайте к работе бензорезом до тех пор, пока рабочая зона не будет очищена и вы не будете твердо стоять на ногах. Следите за любыми препятствиями с неожиданным движением.
- При резке следите за тем, чтобы никакие материалы не оторвались и не упали, что может привести к травме оператора. Будьте особенно осторожны при работе на наклонной поверхности.

- Убедитесь, что рабочая зона достаточно освещена, чтобы создать безопасную рабочую среду.
- Убедитесь, что в рабочей зоне или в разрезаемом материале не проложены трубы или электрические кабели.
- При разрезании контейнера (бочки, трубы или другого контейнера) необходимо сначала убедиться, что он не содержит легковоспламеняющихся материалов и газов.

ОСНОВНЫЕ ТЕХНИКИ РАБОТЫ

ПРЕДУПРЕЖДЕНИЕ!



Не тяните бензорез в одну сторону, это может привести к заклиниванию или поломке диска, что может привести к травмам оператора.

Ни в коем случае не шлифуйте боковой стороной диска; оно почти наверняка будет повреждено или сломано и может нанести огромный ущерб. Используйте только режущую часть.

Прежде чем войти в существующую канавку, прорезанную другим диском, убедитесь, что щель не уже вашего диска, так как это может привести к застреванию в режущей канавке и отдаче.

Никогда не используйте алмазный диск для резки пластика.

Тепло, выделяющееся во время резки, может расплавить пластик, прилипнуть к режущему диску и вызвать отдачу.

При резке металла образуются искры, которые могут вызвать пожар. Не используйте бензорез рядом с воспламеняющимися веществами или газами.

- Бензорез разработан и предназначен для резки абразивными дисками или алмазными дисками, предназначенными для высокоскоростных ручных бензорезов. Запрещается использовать бензорез с любым другим типом дисков или для любого другого типа резки.
- Убедитесь, что режущий диск установлен правильно и не имеет признаков повреждения. См. инструкции в разделах «Режущие диски» и «Сборка и регулировка».
- Убедитесь, что для данного применения используется правильный режущий диск. См. инструкции в разделе «Режущие диски».
- Никогда не режьте асбестовые материалы!
- Держите бензорез обеими руками; крепко держите рукоятки большими и указательными пальцами. Правая рука должна быть на задней рукоятке, а левая рука на передней. Все операторы, правши или левши, должны использовать эту рукоятку. Никогда не работайте с бензорезом, удерживая его только одной рукой.
- Встаньте параллельно режущему диску. Избегайте стоять прямо позади. В случае отдачи бензорез будет двигаться в плоскости режущего диска.
- Держитесь на безопасном расстоянии от режущего диска при работающем двигателе.
- Никогда не оставляйте бензорез без присмотра с работающим двигателем.
- Никогда не перемещайте бензорез, когда режущее оборудование вращается. Перед тем, как поставить бензорез на землю, убедитесь, что диск полностью остановился. Бензорез оснащен замедлителем трения для сокращения времени остановки отвала.

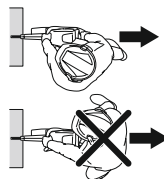
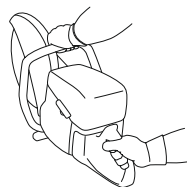

- Защитный кожух режущего оборудования должен быть отрегулирован так, чтобы его задняя часть находилась на одном уровне с заготовкой. Брызги и искры от разрезаемого материала затем собираются ограждением и отводятся от пользователя. Защитные ограждения для режущего оборудования всегда должны быть установлены во время работы бензореза.

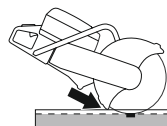

- Никогда не используйте зону отдачи диска для резки. См. инструкции в разделе «Отдача».
- Держите хороший баланс и твердую опору.
- Никогда не режьте выше уровня плеч.
- Никогда не режьте с лестницы. Используйте платформу или леса, если разрез выше уровня плеч. Не переусердствуйте.

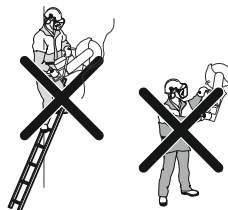

- Убедитесь, что диск ни с чем не соприкасается, когда бензорез запущен.
- Аккуратно используйте режущий диск с высокой скоростью вращения (полный газ). Поддерживайте полную скорость до завершения резки.
- Дайте бензорезу поработать, не прилагая усилий и не нажимая на диск.
- Подайте бензорез по линии диска. Давление сбоку может повредить диск и очень опасно.



- Медленно перемещайте диск вперед и назад, чтобы обеспечить небольшую площадь контакта между диском и разрезаемым материалом. Это снижает температуру диска и обеспечивает эффективную резку.

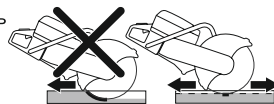

БОРЬБА С ПЫЛЬЮ

Бензорез оснащен комплектом с низким расходом промывочной воды, который обеспечивает максимальное подавление пыли.

По возможности используйте диск для влажной резки с водяным охлаждением для оптимального удаления пыли. См. инструкции в разделе «Режущие диски».

Отрегулируйте подачу воды на диск крана. Требуемый объем воды зависит от типа выполняемой работы.

Если водяные шланги отсоединяются от источников подачи, это означает, что бензорез подключен к линии со слишком высоким давлением. Рекомендуемое давление воды см. в разделе «Технические данные».

РЕЗКА ЗУБЧАТЫМИ ДИСКАМИ С НАПАЯННЫМИ ТВЕРДОСПЛАВНЫМИ ЗУБЬЯМИ ВО ВРЕМЯ СПАСАТЕЛЬНЫХ ОПЕРАЦИЙ

ПРЕДУПРЕЖДЕНИЕ!



Бензорез никогда не должен использоваться с данными дисками для неаварийных работ, например, в строительстве.

Всегда помните, что диски с твердосплавными напаянными зубьями более подвержены отдаче, чем абразивные или алмазные диски, если они не используются должным образом.

Если служба общественной безопасности (пожарная служба), купившая этот бензорез, решила оснастить его ножом с твердосплавными напаянными зубьями для спасательных операций, необходимо соблюдать следующие правила безопасности.

Защитное снаряжение и подготовка

- Только операторы, прошедшие обучение работе с бензорезом, оснащенным диском с твердосплавными зубьями, могут работать с бензорезом.
- Оператор должен постоянно носить полный защитный противопожарный костюм.
- Оператор должен надевать полнолицевой щиток (а не только защитные очки) для защиты лица от летящих обломков или внезапной отдачи диска.

Опасная зона

Лица, не имеющие описанного выше защитного оборудования, не должны находиться в рабочей зоне.

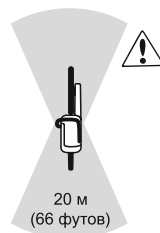

Скорость вращения диска

Аккуратно используйте режущий диск с высокой скоростью вращения (полный газ). Поддерживайте полную скорость до завершения резки. Низкая скорость диска, особенно при работе с твердыми и тонкими материалами, может привести к заклиниванию и поломке зубьев.

Работа с тонким материалом

Резка тонкого и твердого материала (например, крыши с покрытием из листового металла) должна выполняться в прямом направлении для лучшего контроля..

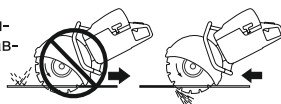

Защемление диска при резке

Тщательно оцените, как объект будет двигаться на заключительном этапе резки, чтобы избежать защемления или заклинивания. Разрез должен открываться во время разреза. Если заготовка провисает и рез начинает смыкаться, диск может застрять, что может привести к отскоку или повреждению диска.

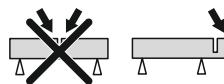

Контроль за линией реза

Перекош или скручивание линии реза снизит эффективность резки и повредит диск.

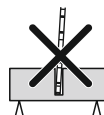

Проверка после спасательной операции

- Убедитесь, что диск и защитный кожух диска не повреждены и не треснуты. Замените диск или кожух диска, если оно подверглось удару или треснуло.
- Убедитесь, что твердосплавные зубья не оторвались от режущего диска.
- Убедитесь, что диск не перекошено, не имеет признаков растрескивания или других дефектов. При резке твердых материалов лезвия с твердосплавными зубьями быстро теряют свою остроту. Для лучшей производительности во время спасательных операций мы рекомендуем установить новый диск.

ОТДАЧА

ПРЕДУПРЕЖДЕНИЕ!



Отдача внезапна и может быть очень сильной. Инструмент может быть подброшен вверх и назад к оператору вращательным движением, что может привести к серьезной или даже смертельной травме. Крайне важно понять, что вызывает отдачу и как ее избежать перед использованием бензореза.

Отдача — это внезапное движение вверх, которое может произойти, если диск защемлен или застопорился в зоне отдачи. Большинство отдач невелики и не представляют большой опасности. Однако отдача также может быть очень сильной и отбрасывать бензорез вверх и назад к оператору во вращательном движении, вызывая серьезную или даже смертельную травму.

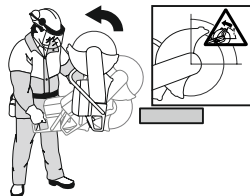

Реактивные силы возникающие при отдаче

При резке всегда присутствует реактивная сила. Сила тянет бензорез в направлении, противоположном вращению диска. В большинстве случаев эта сила незначительна. Если диск защемлен или застрял, реактивная сила будет большой, и вы не сможете управлять бензорезом.

Никогда не перемещайте бензорез, когда режущее оборудование вращается. Гироскопические силы могут препятствовать предполагаемому движению.

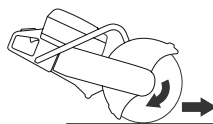

Зона отдачи

Никогда не используйте зону отдачи диска для резки. Если диск защемлен или застрял в зоне отдачи, реактивная сила будет толкать инструмент вверх и назад к оператору во вращательном движении, вызывая серьезную или даже смертельную травму.



Отдача вверх

Если зона отдачи используется для резки, реактивная сила заставит диск подниматься вверх в разрезе. Не выполняйте резку этой зоной.

Используйте нижнюю четверть диска, чтобы избежать обратного подъема.

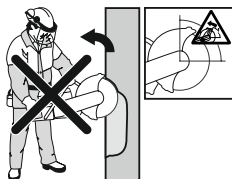

Отдача при зажимлении диска

Защемление — это когда разрез закрывается и зажимает диск. Если диск защемлен или застрял, реактивная сила будет большой, и вы не сможете управлять бензорезом.

Если диск защемлен или застрял в зоне отдачи, реактивная сила будет толкать резак вверх и назад к оператору во вращательном движении, вызывая серьезную или даже смертельную травму. Будьте внимательны к потенциальному движению обрабатываемой детали. Если заготовка не закреплена должным образом и смещается во время резки, она может зажать диск и вызвать отдачу.



Резка труб

При резке труб следует соблюдать особую осторожность. Если труба не закреплена должным образом, а разрез остается открытым во время резки, диск может быть защемлен в зоне отдачи, что вызовет сильную отдачу. Будьте особенно внимательны при резке трубы с раструбом на конце или трубы в траншее, которая при неправильной поддержке может провиснуть и защемить диск. Перед началом резки труба должна быть закреплена, чтобы она не двигалась и не катилась во время резки.

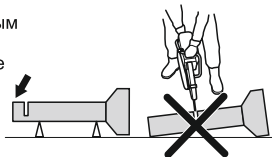

Если позволить трубе провиснуть и закрыть разрез, диск будет защемлен в зоне отдачи, и может развиться сильный отскок. Если труба правильно закреплена, конец трубы сдвинется вниз, разрез откроется и защемления не произойдет.

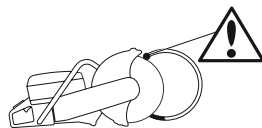

Правильная последовательность резки труб

1. Первый разрез **I**.
2. Перейдите к стороне **II** и отрежьте часть **I** до нижней части трубы.
3. Перейдите на сторону **III** и отрежьте оставшуюся часть трубы, заканчивающуюся внизу.

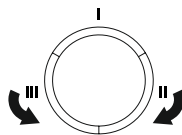

Как избежать отдачи

Избежать отдачи просто.

- Заготовку всегда нужно поддерживать, чтобы разрез оставался открытым при прорезании. Когда разрез открывается, отдачи нет. Если разрез закрывается и защемляет диск, всегда существует риск отдачи.
- Будьте осторожны, вставляя режущий диск в существующий разрез.
- Будьте внимательны к движению заготовки или к чему-либо еще, что может привести к закрытию разреза и защемлению диска.

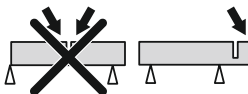

ТРАНСПОРТИРОВКА И ХРАНЕНИЕ

- Зафиксируйте бензорез во время транспортировки, чтобы избежать повреждений при транспортировке и несчастных случаев.
- Не храните и не транспортируйте бензорез с установленным режущим диском.
- О транспортировке и хранении режущих дисков см. раздел «Режущие диски».
- О транспортировке и хранении топлива см. раздел «Обращение с топливом».
- Храните оборудование в закрытом месте, недоступном для детей и посторонних лиц.

ЗАПУСК И ОСТАНОВКА

ПЕРЕД ЗАПУСКОМ

ПРЕДУПРЕЖДЕНИЕ!



Обратите внимание на следующее перед запуском: Пожалуйста, внимательно прочитайте руководство оператора и убедитесь, что вы понимаете инструкции перед использованием бензореза.

Носите средства индивидуальной защиты. См. раздел «Средства индивидуальной защиты». Не запускайте бензорез без установленного ремня и защиты ремня. В противном случае сцепление может ослабнуть и причинить травмы.

Убедитесь, что крышка топливного бака надежно закрыта и нет утечки топлива.

Убедитесь, что в рабочей зоне нет посторонних лиц, в противном случае существует риск серьезной травмы.

- Выполняйте ежедневное техническое обслуживание. См. инструкции в разделе «Техническое обслуживание».

ЗАПУСК



ПРЕДУПРЕЖДЕНИЕ!

Режущий диск вращается при запуске двигателя. Убедитесь, что он может свободно вращаться.

Запуск холодного двигателя:

- Убедитесь, что переключатель останова (STOP) находится в левом положении.
- Начальное положение дроссельной заслонки и воздушной заслонки достигается путем полного вытягивания ручки воздушной заслонки.

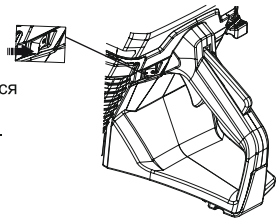

- Декомпрессионный клапан: Нажмите на клапан, чтобы уменьшить давление в цилиндре, это поможет запустить двигатель. Декомпрессионный клапан всегда следует использовать при запуске. Клапан автоматически вернется в начальное положение.

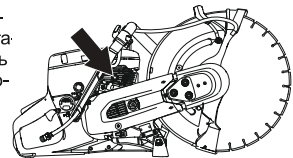

- Нажмите на кнопку ручного топливного насоса несколько раз, пока топливо не начнет заполнять диафрагму (около 6 раз) Диафрагма не должна быть полностью заполнена.

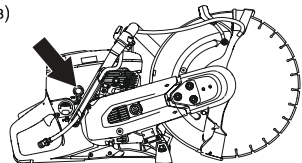



- Возьмитесь за переднюю рукоятку левой рукой. Поставьте правую ногу на нижнюю часть задней рукоятки, прижимая бензорез к земле. Потяните за ручку стартера правой рукой, пока двигатель не запустится. Никогда не накручивайте пусковой шнур вокруг руки.



- Нажмите на рычаг воздушной заслонки, как только двигатель запустится, при открытой воздушной заслонке двигатель остановится через несколько секунд. (Если двигатель все равно останавливается, снова потяните за ручку стартера.)
- Нажмите курок газа, чтобы отключить пусковой газ, и двигатель будет работать на холостом ходу.

ПРИМЕЧАНИЕ

Медленно вытяните правой рукой шнур стартера, пока не почувствуете сопротивление (когда собачки стартера защелкнутся), а затем резко и быстро потяните. Не вытягивайте шнур стартера полностью и не отпускайте ручку стартера, когда шнур полностью вытянут. Это может повредить стартер бензореза.

Запуск прогретого двигателя:

- Убедитесь, что переключатель останова в правом положении.
- Установите дроссельную заслонку в открытое положение. Данное действие так же приведет к открытию дроссельной заслонки.

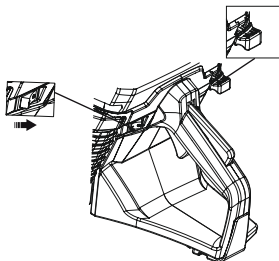

- **Декомпрессионный клапан:** Нажмите на клапан, чтобы уменьшить давление в цилиндре, это поможет запустить двигатель бензореза. При запуске всегда следует использовать декомпрессионный клапан. Клапан автоматически возвращается в исходное положение при запуске двигателя.



- Нажмите на курок дроссельной заслонки, чтобы отключить закрытое положение воздушной заслонки



- Возьмитесь за переднюю рукоятку левой рукой. Поставьте правую ногу на нижнюю часть задней рукоятки, прижимая бензорез к земле. Потяните за ручку стартера правой рукой, пока двигатель не запустится. **Никогда не накручивайте пусковой шнур вокруг руки.**



ПРИМЕЧАНИЕ!

Медленно вытяните правой рукой шнур стартера, пока не почувствуете сопротивление (когда собачки стартера защелкнутся), а затем резко и быстро потяните.

Не вытягивайте шнур стартера полностью и не отпускайте ручку стартера, когда шнур полностью вытянут. Это может повредить бензорез.

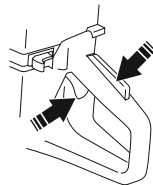

- Когда двигатель запустится, нажмите курок дроссельной заслонки, снять ее фиксацию стартового положения, и двигатель будет работать на холостом ходу.

ПРЕДУПРЕЖДЕНИЕ!

Когда двигатель работает, выхлоп содержит химические вещества, такие как несгоревшие углеводороды и угарный газ. Известно, что содержимое выхлопных газов вызывает проблемы с дыханием, рак, врожденные дефекты или другие нарушения репродуктивной функции.



Угарный газ бесцветен и не имеет вкуса и всегда присутствует в выхлопных газах. Начало отравления угарным газом характеризуется легким головокружением, которое пострадавший может распознать или не распознать. Человек может потерять сознание и потерять сознание без ПРЕДУПРЕЖДЕНИЯ, если концентрация угарного газа достаточно высока. Поскольку угарный газ не имеет цвета и запаха, его присутствие невозможно обнаружить. Никогда не используйте бензорез в помещении или в траншеях глубиной более 3 футов (1 метр) или в других местах с плохой вентиляцией. Обеспечьте надлежащую вентиляцию при работе в траншеях.

ОСТАНОВКА

ОСТОРОЖНОСТЬ!



Режущий диск продолжает вращаться до минуты после остановки двигателя. Диск может свободно вращаться до полной остановки. Неосторожность может привести к серьезной травме.

- Остановите двигатель, переместив переключатель остановки (STOP) вправо.

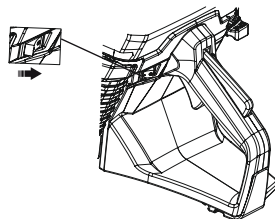

ТЕХНИЧЕСКОЕ ОБСЛУЖИВАНИЕ

ОСНОВНОЕ

ПРЕДУПРЕЖДЕНИЕ!



Пользователь должен выполнять только те работы по техническому обслуживанию и ремонту, которые описаны в данном Руководстве по эксплуатации. Более обширные работы должны выполняться авторизованном сервисном центре.

Двигатель должен быть выключен, а переключатель должен быть в положении STOP.

Носите средства индивидуальной защиты. См. раздел «Средства индивидуальной защиты».

Срок службы бензореза может сократиться, а риск несчастных случаев может увеличиться, если техническое обслуживание бензореза не выполняется должным образом, а также если обслуживание и/или ремонт выполняются непрофессионально. Если вам нужна дополнительная информация, обратитесь в ближайший сервисный центр.

- Пожалуйста, регулярно проверяйте бензорез и выполняйте необходимые регулировки и ремонт.

ГРАФИК ТЕХНИЧЕСКОГО ОБСЛУЖИВАНИЯ

В графике технического обслуживания вы можете увидеть, какие части вашего бензореза требуют технического обслуживания и с какой периодичностью оно должно проводиться. Интервалы рассчитываются на основе ежедневного использования бензореза и могут отличаться в зависимости от интенсивности использования.

Ежедневное обслуживание	Еженедельное обслуживание	Ежемесячное обслуживание
Очистка	Очистка	Очистка
Внешняя очистка		Свеча зажигания
Воздухозаборник		Топливный бак
Функциональная проверка	Функциональная проверка	Функциональная проверка
Общий осмотр	Система гашения вибрации*	Топливная система
Блокировка дроссельной заслонки*	Глушитель*	Воздушный фильтр
Переключатель остановки*	Приводной ремень	Привод, сцепление
Защита диска*		
Очистка режущего диска**	Корпус стартера	
Система подачи воды		
Проверить наличие утечек топлива		

*См. раздел «Описание основных узлов»

**См. раздел «Режущие диски» и «Сборка и настройка»

ОЧИСТКА

Внешняя очистка

- Ежедневно очищайте режущую часть бензореза, чистой водой после окончания работы.

ОЧИСТКА ВОЗДУХОЗАБОРНИКА

- При необходимости очищайте впускное отверстие для охлаждения двигателя.

ПРИМЕЧАНИЕ!

Грязный или заблокированный воздухозаборник приводит к перегреву машины, что приводит к повреждению поршня и цилиндра.

СВЕЧА ЗАЖИГАНИЯ

- Если бензорез имеет низкую мощность, ее трудно запустить или она плохо работает на холостом ходу: всегда сначала проверяйте свечу зажигания, прежде чем предпринимать другие действия. Убедитесь, что колпачок свечи зажигания и провод зажигания не повреждены, чтобы избежать риска поражения электрическим током.
- Если свеча зажигания загрязнена, очистите ее и одновременно проверьте, что зазор между электродами составляет 0,5 мм.
- Замените при необходимости.



ПРИМЕЧАНИЕ!

Всегда используйте рекомендованный тип свечи зажигания! Использование неподходящей свечи зажигания может привести к повреждению поршня/цилиндра.

Загрязненный фильтр, плохое топливо, масло или неправильное соотношение смеси приводят к отложениям на электродах свечей зажигания, что может привести к проблемам в работе и затруднениям при запуске.

ПРОВЕРКА РАБОТСПОСОБНОСТИ

Общая проверка

- Убедитесь, что гайки и винты затянуты.

ПРИВОДНОЙ РЕМЕНЬ

Натяжение приводного ремня

Натяжение нового приводного ремня необходимо отрегулировать после использования одного или двух баков топлива.

Если бензорез оснащен фрикционным диском, из корпуса подшипника можно услышать скрежет, когда диск поворачивается вручную. Это вполне нормально. Пожалуйста, свяжитесь с авторизованным сервисным центром если у вас есть какие-либо вопросы.

Приводной ремень должен быть закрыт и хорошо защищен от пыли и грязи.

- Ослабьте три болта (А) на один оборот против часовой стрелки.

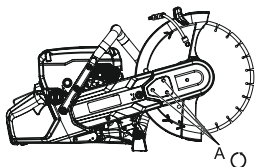

- Покачайте защитный кожух (Е) вверх и вниз 3–5 раз, а затем затяните гайки (А) ключом.

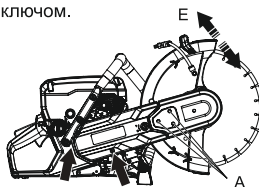

ЗАМЕНА ПРИВОДНОГО РЕМНЯ



ПРЕДУПРЕЖДЕНИЕ!

Никогда не запускайте двигатель, если ременный шкив и сцепление сняты для технического обслуживания. Не запускайте двигатель без установленного режущего оборудования.

- Ослабьте три гайки (А), удерживающие верхний защитный кожух ремня. Поверните натяжитель ремня (В) в положение «0», чтобы ослабить ремень.

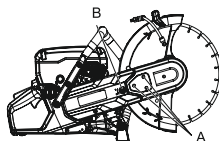

- Снимите верхний кожух ремня.
- Затем снимите задний.

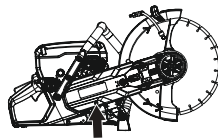

- Замените приводной ремень. Поверните натяжитель ремня (В) в положение «1», чтобы натянуть приводной ремень.

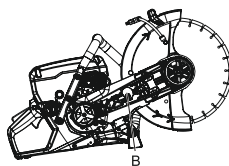

- Установите кожухи ремня и затяните гайки (А) от руки. Покачайте защитный кожух (Е) вверх и вниз 3–5 раз, а затем затяните гайки (А) с помощью ключа.

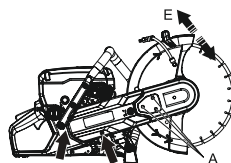

КАРБЮРАТОР

Иглы карбюратора не подразумевают регулировки, чтобы двигатель всегда получал правильную смесь топлива и воздуха. Если двигателю не хватает мощности или он плохо разгоняется, выполните следующие действия:

- Проверьте воздушный фильтр и при необходимости замените его. Если это не помогает, обратитесь в авторизованный сервисный центр.

Настройка оборотов холостого хода

ОСТОРОЖНОСТЬ!



Обратитесь к своему дилеру/в сервисную мастерскую, если настройку холостого хода не возможно отрегулировать таким образом, чтобы диск был неподвижен на холостом ходу. Не используйте машину, пока она не будет должным образом отрегулирована или отремонтирована.

Запустите двигатель и проверьте настройку холостого хода. При правильной настройке карбюратора режущий диск должен оставаться неподвижным, пока двигатель работает на холостом ходу.

- Отрегулируйте скорость холостого хода с помощью винта T. Если необходима регулировка, сначала поверните винт по часовой стрелке, пока диск не начнет вращаться. Теперь поверните винт против часовой стрелки, пока диск не перестанет вращаться.

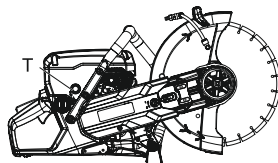

Рекомендованные обороты холостого хода: 3000±300 об/мин.

КОРПУС СТАРТЕРА

ПРЕДУПРЕЖДЕНИЕ!



Когда возвратная пружина находится в корпусе стартера, она находится под напряжением и при неосторожном обращении может выскочить и нанести травму.

Всегда будьте осторожны при замене возвратной пружины или шнура стартера. Всегда надевайте защитные очки.

Замена сломанного или изношенного шнура стартера

- Ослабьте винты, крепящие стартер к картеру, и снимите стартер.

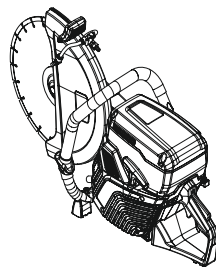

ТОПЛИВНАЯ СИСТЕМА

- Убедитесь, что крышка топливного бака и ее уплотнение не повреждены.
- Проверьте топливный шланг. Замените при повреждении.

Топливный фильтр

- Топливный фильтр находится внутри топливного бака.
- Топливный бак должен быть защищен от загрязнения при заправке. Это снижает риск нарушения работы из-за засорения топливного фильтра, расположенного внутри бака.
- Фильтр нельзя чистить, но его необходимо заменить новым фильтром, если он засорился. Фильтр следует менять не реже одного раза в год.

ВОЗДУШНЫЙ ФИЛЬТР

Воздушный фильтр нужно проверять только при падении мощности двигателя..

- Ослабьте винты. Снимите крышку воздушного фильтра.
- Проверьте воздушный фильтр и при необходимости замените его.

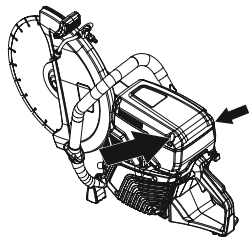

Замена воздушного фильтра



ОСТОРОЖНОСТЬ!

Во время замены фильтра может распространяться вредная для здоровья пыль. Носите средства защиты органов дыхания. Утилизируйте фильтры правильно.

ПРИМЕЧАНИЕ!

Воздушный фильтр не подлежит чистке.

- Ослабьте винты. Снимите крышку.
- Замените фильтр.

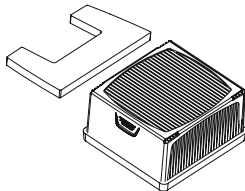

ВЕДУЩАЯ ШЕСТЕРНЯ И СЦЕПЛЕНИЕ

- Проверьте сцепление, ведущую шестерню и пружину сцепления на предмет износа.

СИСТЕМА ПОДАЧИ ВОДЫ

Проверьте форсунку на кожухе диска и фильтр в водопроводном патрубке на предмет засорения и при необходимости очистите.

УТИЛИЗАЦИЯ

Этот бензорез должен быть отправлен на соответствующую станцию переработки в соответствии с местными требованиями.

Обеспечивая правильный уход за этим продуктом, вы можете помочь противодействовать потенциальному негативному воздействию на окружающую среду и людей, которое в противном случае может возникнуть в результате неправильного обращения с отходами этого продукта.

Для получения более подробной информации об утилизации этого инструмента обратитесь в местный муниципалитет, службу по утилизации бытовых отходов или в магазин, в котором вы приобрели этот бензорез.

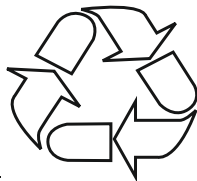

ПОИСК И УСТРАНЕНИЕ НЕИСПРАВНОСТЕЙ



ПРЕДУПРЕЖДЕНИЕ!

Если для проведения сервисных операций или устранения неполадок не требуется, чтобы машина была включена, двигатель следует выключить, а выключатель останова установить в положение STOP.

Неисправность	Причина	Потенциальное решение
Бензорез не запускается	Неправильная процедура запуска	См. инструкции в разделе «Пуск и остановка»
	Переключатель останова в правом (СТОП) положении	Убедитесь, что переключатель останова (STOP) находится в левом положении
	В топливном баке нет топлива	Заправьте бак топливом
	Свеча зажигания неисправна	Замените свечу зажигания
		Обратитесь авторизованный сервисный центр
Диск вращается на холостом ходу	Некорректная холостого хода	Отрегулируйте скорость холостого хода
	Неисправное сцепление	Обратитесь к дилеру по обслуживанию
Диск не вращается при нажатии на газ	Ремень слишком ослаблен или поврежден	Подтянуть ремень / Заменить ремень на новый
	Неисправное сцепление	Обратитесь к дилеру по обслуживанию
У бензореза нет мощности при попытке увеличить скорость	Загрязненный воздушный фильтр	Проверьте воздушный фильтр и при необходимости замените
	Загрязненный топливный фильтр	Замените топливный фильтр
	Клапан разряжения топливного бака заблокирована	Обратитесь в авторизованный сервисный центр
Уровень вибрации слишком высок	Диск установлен неправильно	Убедитесь, что режущий диск установлен правильно и не имеет признаков повреждения. См. инструкции в разделах «Режущие диски» и «Сборка и регулировка»
	Дефект диска	Замените диск и убедитесь, что он не поврежден
	Неисправны системы гашения вибрации	Обратитесь в авторизованный сервисный центр
Температура двигателя слишком высокая	Заблокированы воздухозаборные или охлаждающие каналы	Очистите воздухозаборные / охлаждающие каналы бензореза
	Чистый бензин	Не допускать работу на чистом бензине (пропорции 1:50)
	Не правильная подача топливной смеси карбюратора	Обратитесь в авторизованный сервисный центр для отрегулировки карбюратора

ТЕХНИЧЕСКИЕ ХАРАКТЕРИСТИКИ

Модель	BGC7414, BGC7416	
Рабочий объем цилиндра, см ³ /куб.дюйм	74/4.5	
Диаметр цилиндра, мм/дюйм	51/2	
Ход поршня, мм/дюйм	36/1.4	
Холостой ход, об/мин	3000±300	
Максимальные обороты при полностью открытой дроссельной заслонки и без нагрузки, об/мин	9300 (+/-150)	
Мощность, кВт / л.с. об/мин	3.5/4.8 9000	
Свеча зажигания	BR-L7T	
Межэлектродный зазор, мм/дюйм	0.5/0.02	
Емкость топливного бака, л	1	
Рекомендуемое давление воды, бар/PSI	0.5-10/7-150	
Диск	BGC7414 14" (350 мм)	BGC7416 16" (400 мм)
Вес без топлива и режущего диска	10.1/22.3	
Максимальная скорость шпинделя, об/мин	4700	4300
Максимальная угловая скорость, м/с	90/18000	100/20000
Уровень звуковой мощности, измеренный dB (A)	113	
Уровень звуковой мощности, гарантированный L _{wa} dB (A)	115	
Эквивалентный уровень звукового давления на ухо оператора, dB (A)	101	

РЕКОМЕНДУЕМЫЙ АБРАЗИВНЫЙ И АЛМАЗНЫЙ ДИСК, СПЕЦИФИКАЦИЯ

Режущий диск	Максимальная глубина резания, мм/дюйм	Номинальная скорость вращения, об/мин	Номинальная скорость вращения, м/с / фут/мин	Диаметр центрального отверстия лезвия, мм/дюйм	Максимальная толщина полотна, мм/дюйм
14" (350 мм)	125/5	5500	100/19700	25.4/1 или 20/0.79	5/0.2
16" (400 мм)	150/6	5800	120/24000	25.4/1 или 20/0.79	5/0.2

ГАРАНТИЙНЫЕ ОБЯЗАТЕЛЬСТВА

Гарантийный срок составляет 12 месяцев со дня продажи. Если изделие, предназначенное для бытовых (непрофессиональных) нужд эксплуатировалось в коммерческих целях (профессионально), срок гарантии составляет один месяц со дня продажи. В течение гарантийного срока сервисная служба бесплатно устраняет производственные дефекты и производит замену деталей, вышедших из строя по вине изготовителя. На период гарантийного ремонта эквивалентный исправный инструмент не предоставляется. Заменяемые детали переходят в собственность служб сервиса.

В течение гарантийного срока эксплуатации владелец имеет право на бесплатное устранение дефектов, возникших по вине завода-изготовителя и при предъявлении правильно оформленного гарантийного талона.

Гарантия не распространяется на бензотриммер, имеющий дефекты, вызванные эксплуатацией изделия с нарушением требований данного руководства, а также:

- при отсутствии гарантийного талона, при наличии исправлений в гарантийном талоне;
- если не разборчив или изменен заводской номер инструмента, номер инструмента не соответствует номеру, указанному в гарантийном талоне; при истечении срока гарантии;
- при попытках самостоятельного вскрытия или ремонта инструмента вне гарантийного сервисного центра;
- при использовании инструмента с нарушением инструкции по эксплуатации или не по назначению;
- при использовании не оригинальных, некачественных или неисправных расходных материалов;
- при механических повреждениях корпуса, попадании инородных предметов внутрь инструмента, а также при повреждениях, наступивших в результате неправильного хранения (коррозия металлических частей), небрежном и плохом уходе;
- при естественном износе изделия и его комплектующих;
- при задирах поршня и цилиндра, что свидетельствует:
 - 1) о перегреве инструмента;
 - 2) о не правильном приготовлении топливной смеси.

Гарантия не распространяется на расходные части изделия: фрезы, режущие ножи, подшипники колес, тросы газа и привода, воздушный фильтр, элементы крепления инструмента и прочие винтовые соединения (болты, шпильки, винты, гайки и т. д., открутившиеся в процессе работы агрегата и повлекшие за собой поломку изделия), детали механизма стартера, свечи зажигания, фильтры, крышки бачков, муфту, барабан сцепления, сальники, резиновые и парафиновые прокладки.

Инструкции, указанные в данном руководстве, не относятся к абсолютно всем ситуациям, которые могут возникнуть. Оператор должен осознавать, что контроль над практической эксплуатацией и соблюдение всех предосторожностей, входит в его непосредственные обязанности.

С условиями гарантии ознакомлен.
Претензий к комплектации и внешнему виду не имею.

Покупатель _____

Телефон центрального сервисного центра: **+7 (342) 214-52-12**

ПРОИЗВОДИТЕЛЬ: SHANGHAI MANDARIN INDUSTRY CO., LTD.
АДРЕС: 808 NEW EPOCH INTERNATIONAL PLAZA, NO. 1599, HUANG XING ROAD, Китай.
ТЕЛЕФОН: 86-21-55059572

Корешок талона №1

(Модель: _____)
(Изыят: _____ " _____ 20 ____ г.)
Исполнитель _____ / _____ (подпись) _____ (ФИО)

ДЕЙСТВИТЕЛЕН ПРИ ЗАПОЛНЕНИИ
ТАЛОН №1

(Модель: _____)

Серийный номер _____

Представитель ОТК _____
(подпись, штамп)

Заполняет торговая организация

Продан _____
(наименование и адрес предприятия)

Дата продажи _____ **М.П.**

Продавец _____ / _____ (подпись) _____ (ФИО)

Корешок талона №2

(Модель: _____)
(Изыят: _____ " _____ 20 ____ г.)
Исполнитель _____ / _____ (подпись) _____ (ФИО)

ДЕЙСТВИТЕЛЕН ПРИ ЗАПОЛНЕНИИ
ТАЛОН №2

(Модель: _____)

Серийный номер _____

Представитель ОТК _____
(подпись, штамп)

Заполняет торговая организация

Продан _____
(наименование и адрес предприятия)

Дата продажи _____ **М.П.**

Продавец _____ / _____ (подпись) _____ (ФИО)

Заполняет ремонтное предприятие

(наименование и подпись предприятия)

Исполнитель _____ / _____ /

(подпись) (ФИО)

Владелец _____

_____ / _____ /

(подпись) (ФИО)

Дата ремонта _____ М.П.

Утверждаю _____

(Должность, подпись, ФИО руководителя ремонтного предприятия)

Заполняет ремонтное предприятие

(наименование и подпись предприятия)

Исполнитель _____ / _____ /

(подпись) (ФИО)

Владелец _____

_____ / _____ /

(подпись) (ФИО)

Дата ремонта _____ М.П.

Утверждаю _____

(Должность, подпись, ФИО руководителя ремонтного предприятия)

IBRAIT[®]
